



basic55[®]

Vypínače a zásuvky

Dokonalý koncept elektroinštalácie

Power and productivity
for a better world™



Dokonalý príklad. Funkčný dizajn.



Čistý a elegantný počas dňa a dokonalý pôžitok navečer. Luminiscenčný, fosforovo farebný medzirámček exkluzívne v rade basic55®. Svojou žiarou je neuveriteľne praktický. V temnote sa premení na bezpečný ukazovateľ. Inteligentné a príjemné riešenie, ktoré kombinuje dokonalú estetiku s praktickým účelom.

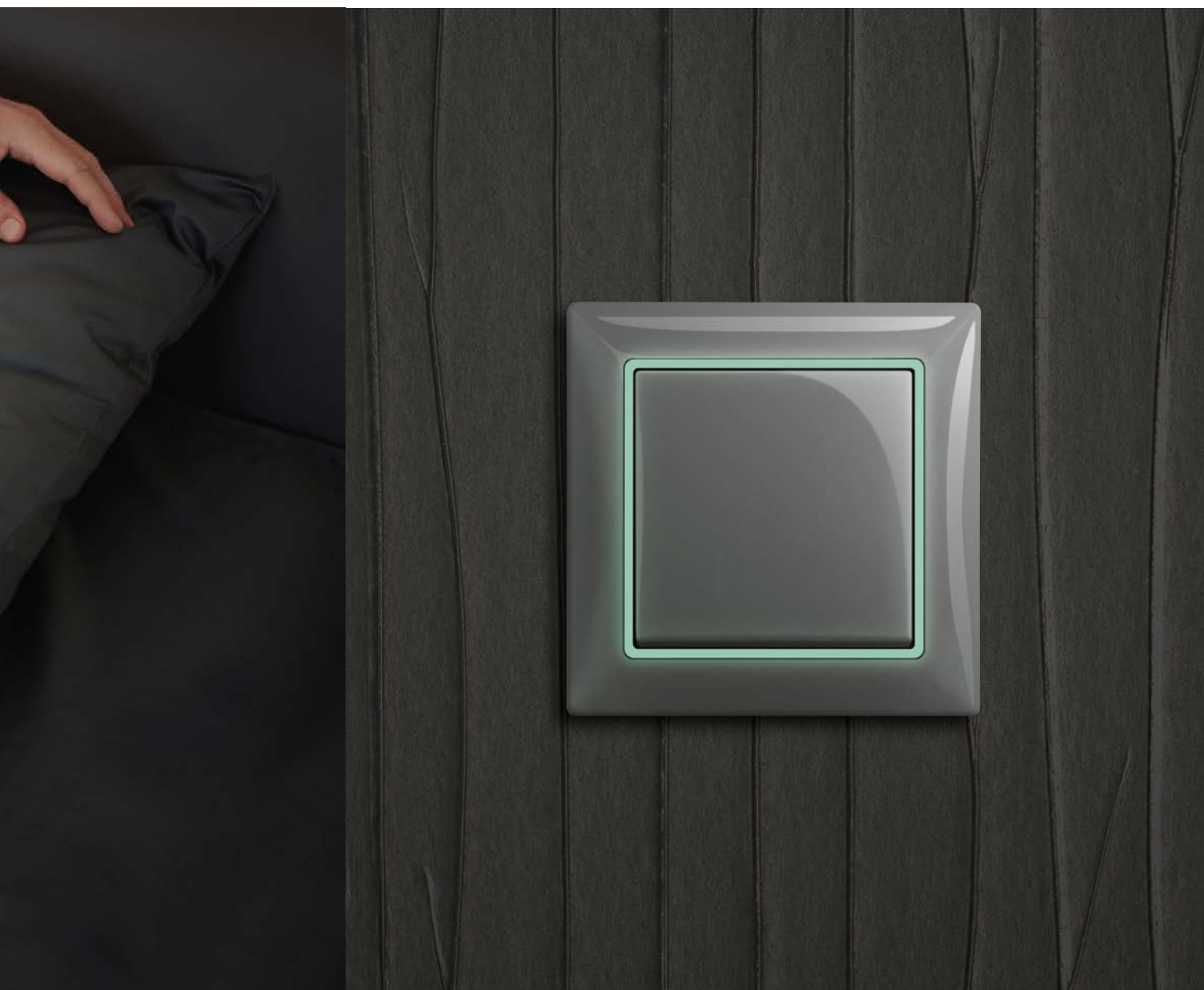

Perfektné riešenie pre všetky miestnosti. Rad basic55® biela/medzirámček fosforeskujúca vás presvedčí svojou čistotou a minimalizmom. Podsvietený farebný rámček v tme prekvapí svojím efektom.

Jeden koncept. Široká škála možností.

basic55[®] Baseline

biela/medzirámček tmavomodrá



biela/medzirámček oranžová



Ľudia, ktorí si sami navrhujú svoj životný priestor, sa snažia, aby ho čo najlepšie prispôbili vlastným predstavám. Aj tu hrajú veľkú úlohu farby, ktoré musia ladiť s prostredím. Nový dizajnový rad vypínačov a zásuviek basic55[®] spĺňa aj tieto požiadavky a ponúka dve rôzne farebné škály. Môžete si vybrať z mnohopočetnej ponuky kombinácií farieb rámečkov, vypínačov a medzirámčiek tak, aby ste dosiahli absolútnu harmóniu s okolím a pritom zachovali jedinečný štýl, ktorý ste si zvolili.

basic55[®] Trendline

slonová kost/cappuccino



slonová kost/grafitová šedá



Obsah

01



Baseline.

Elegantná biela a farebné medzirámčeky	8
Viacnásobné rámčeky a prístrojové možnosti – ukážky	10

02



Trendline.

Trendy farby aj dávka luxusu	12
Viacnásobné rámčeky a prístrojové možnosti – ukážky	14

03

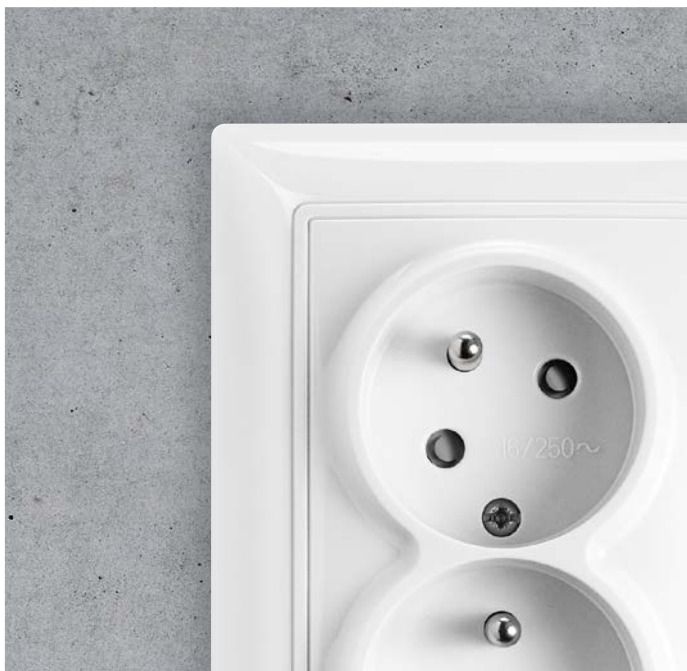

Výbava a funkcie.

USB, HDMI i VGA	16
Bezskrútkové pripojenie vodičov	17
Ozvučenie, stmievanie, automatické spínanie...	19

04

Prehľad produktov.

Spínače, ovládače, prepínače	24
Zásuvky	25
Kryty prístrojov	26
Rámčeky	29
Prístroje	32

01 Baseline.



Dizajn je môj život. O to náročnejšia je realizácia nášho vlastného domu. Bez kompromisu aj v detailoch. Sama seba nesklamať. Potrebujem širokú škálu možností. Jednoduchú inšpiráciu, jeden dokonalý koncept. Basic55® Baseline.



Mierka

1:1

biela



biela/medzirámček
fosforeskujúca



biela/medzirámček
ružová



biela/medzirámček
tmavomodrá



biela/medzirámček
žltá



biela/medzirámček
oranžová



biela/medzirámček
strieborná



biela/medzirámček
svetlozelená



01 Baseline.

Spínač/prepínač/ovládač
so signalizačnou alebo
orientačnou tlejkou



Termostat priestorový s otočným
nastavením teploty



Zásuvka jednonásobná s clonkami,
s USB konektorom



Prepínač sériový/ovládač dvojity/
prepínač striedavý dvojity
Spínač/ovládač žalúziový



Spínač automatický so snímačom
pohybu



Stmievач s otočným ovládačom
Spínač/prepínač/ovládač
Zosilňovač AudioWorld s tunerom FM
Reproduktor zapustený



Zásuvka jednonásobná s clonkami, s ochranou pred prepätím
Zásuvka jednonásobná s clonkami
Zásuvka komunikačná jednonásobná
Zásuvka komunikačná HDMI
Zásuvka anténa TV+R





Spínač žalúziový komfortný
s časovacím ovládačom



Prepínač sériový/ovládač dvojité/
prepínač striedavý dvojité
Spínač/ovládač žalúziový
Zásuvka jednonásobná s clonkami



Zásuvka dvojnásobná s natočenou
vrchnou dutinou, s clonkami,
s ochranou pred prepätím



Spínač/prepínač/ovládač
Časovač Busch-Timer®



Zásuvka komunikačná
dvojnásobná, s clonkami



02 Trendline.



Žiadne obmedzenia, len široký priestor pre vlastnú kreativitu. Dizajnérom konečne aj doma. Trendy v detailoch, farebne bez obmedzení aj s istou dávkou luxusu, ak treba. S basic55[®] Trendline, s kreativitou bez hraníc.

slonová kosť/škoricová



slonová kosť/svetlomodrá



šampanská metalíza





Mierka

1:1

slonová kosť / slonová kosť



slonová kosť/cappuccino



slonová kosť/mokka



slonová kosť/
grafitová šedá



grafitová šedá/
slonová kosť



grafitová šedá/
cappuccino



grafitová šedá/mokka



grafitová šedá/
grafitová šedá



02 Trendline.

Spínač/prepínač/ovládač
Stmievateľ s otočným ovládačom
Prepínač sériový/ovládač dvojitý/prepínač striedavý dvojitý
Spínač/ovládač žalúziový
Termostat priestorový alebo podlahový programovateľný



Zásuvka jednonásobná s clonkami
Zásuvka jednonásobná s clonkami
Zásuvka komunikačná HDMI
Zásuvka anténa TV+R+SAT



Stmievateľ s otočným ovládačom
Spínač/prepínač/ovládač
so signalizačnou alebo orientačnou tlejivkou



Spínač kartový



Termostat priestorový s otočným
nastavením teploty



Zásuvka reproduktorová



Zásuvka jednonásobná s clonkami,
s USB konektorom





Spínač/prepínač/ovládač so
signalizačnou alebo orientačnou
tlejivkou

Prepínač sériový/ovládač dvojité/
prepínač striedavý dvojité
Spínač žalúziový komfortný
s časovacím ovládačom



Internetové rádio ABB-Radio iNet
Reproduktor zapustený



Zásuvka dvojnásobná s natočenou
vrchnou dutinou, s clonkami



Zásuvka jednonásobná
s clonkami, s ochranou
pred prepätím



Spínač/ovládač žalúziový



03 Výbava a funkcie. USB, HDMI, VGA.



Nabíjačka USB vždy poruke alebo zásuvka 2 v 1! Zásuvky so vstavanou USB nabíjačkou, ktoré sa 100 % hodia do každej domácnosti. Telefón, tablet, fotoaparát... nabíjačka je stále k dispozícii. Už žiadne rôzne nabíjačky a adaptéry. Veľmi jednoducho je možné štandardné zásuvky vymeniť za nové s USB. Novinkami pre jednoduchý a rýchly prenos dát sú komunikačné zásuvky vo vyhotovení USB, HDMI aj VGA a nabíjacie USB.



01



02



03



04

01 Zásuvka USB nabíjacia: praktické nabíjanie až dvoch mobilných zariadení. 1 400 mAh na jednej alebo 2x 700 mAh na dvoch zásuvkách.

02 Zásuvka komunikačná USB

03 Zásuvka komunikačná HDMI

04 Zásuvka komunikačná VGA

Bezskrútkové pripojenie vodičov. O 50 % rýchlejšia montáž.

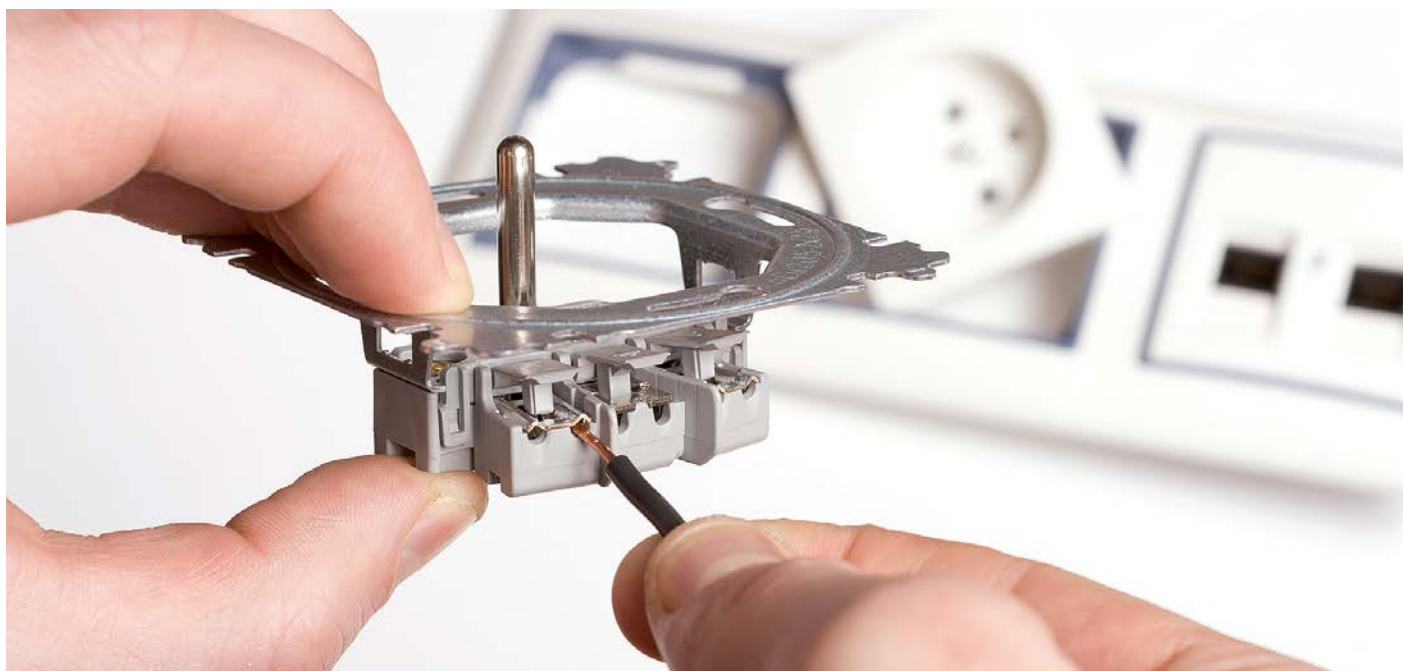

S basic55[®] je každý elektrikár efektívny. Vďaka bezskrútkovému pripojeniu vodičov je inštalácia vypínačov, zásuviek i dvozásuviek v každej elektroinštalácii výrazne rýchlejšia!

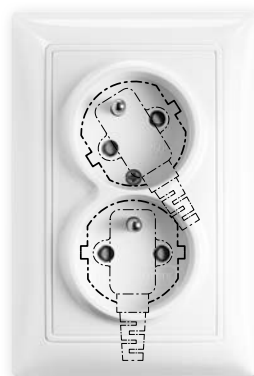

Bezskrútkové prístroje

Čas sú peniaze. Využitie bezskrútkových prístrojov je výhodné pre elektrikára aj pre investora. Všetky vodiče zásuvky sa pripájajú zospodu a stačí zhodná dĺžka pre všetky vodiče.

Dvozásuvka basic55[®]

S otočenou vrchnou dutinou umožňuje pripojenie dvoch zalomených vidlíc súčasne. Bezskrútkové pripojenie vodičov? Samozrejme.



Video

Pozrite si video a uvidíte, ako vyzerá 50 % úspora času v praxi s bezskrútkovými prístrojmi.

Vysoký komfort a úspory energie? Samozrejme!



Trvalý a dosiahnuteľný. Stačí málo. Dajte do projektu elektroinštalácie moderné elektronické prvky, ktoré zvýšia úžitkovú hodnotu elektroinštalácie a celého domu tým, že prinesú vyšší komfort, bezpečnosť a úsporu energie.

FM aj WiFi rádio. V dizajne elektroinštalácie.

Stmievanie svetelných zdrojov vrátane LED žiaroviek.
Automatické a komfortné digitálne časové spínače
– pre osvetlenie, žalúzie aj vykurovanie.
Dizajnové termostaty.
Ozvučenie interiéru.



01



02



03



04

01 Časovač Busch-Timer®

Je presný. Novonavrhnutý Busch-Timer® demonštruje vizuálne aj funkčne, že ideme s dobou. Komfortný časovač preberá kontrolu presne na minútu. Žalúzie, stmievanie, vykurovanie či klimatizácia.

02 Rádio do steny – AudioWorld

Nenápadné, dizajnové, s WiFi pripojením. Ideálne na ozvučenie kuchyne, kúpeľne alebo spálne. Internetové alebo digitálne vstavané rádio s reproduktorom v dizajne vypínačov a zásuviek umiestnite kamkoľvek. V dvojrámečku alebo 3- až 5-násobnom rámečku spolu so zásuvkami či spínačmi. Praktické, dizajnové, skrátka vyladené rádio.

03 Stmievачe: úspora energie a svetelné scény

Moderná novostavba, nízkoenergetický či pasívny dom. Úspory energie v hlavnej úlohe. Každý deň. Watt k wattu. A stmievať môžete aj LED svetelné zdroje. Naozaj stačí málo. Namiesto spínača použijete stmievač. Dotykový – krátkocestný alebo otočný.

04 Automatické spínače – svetlo bez dotyku

Viete, že spínať osvetlenie je možné len pohybom? Vstupná chodba, predsieň, podkrovné priestory. Všade tam, kde sa vyskytujete viac či menej často. Prečo potom hľadať vypínač, keď svetlo môže prísť samo? Posvieti na cestu deťom.

Produkty, ktoré spĺňajú najvyššie štandardy.

Spínače, prepínače,
ovládače, stmievače



01 02 03 04 05

Zásuvky



06 07 08 09 10



11 12 13 14

Spínače a ovládače
časovacie: žalúzie,
termostaty



15 16 17 18 19



20 21

Ozvučovací systém –
AudioWorld



22 23 24 25

Komunikačné zásuvky

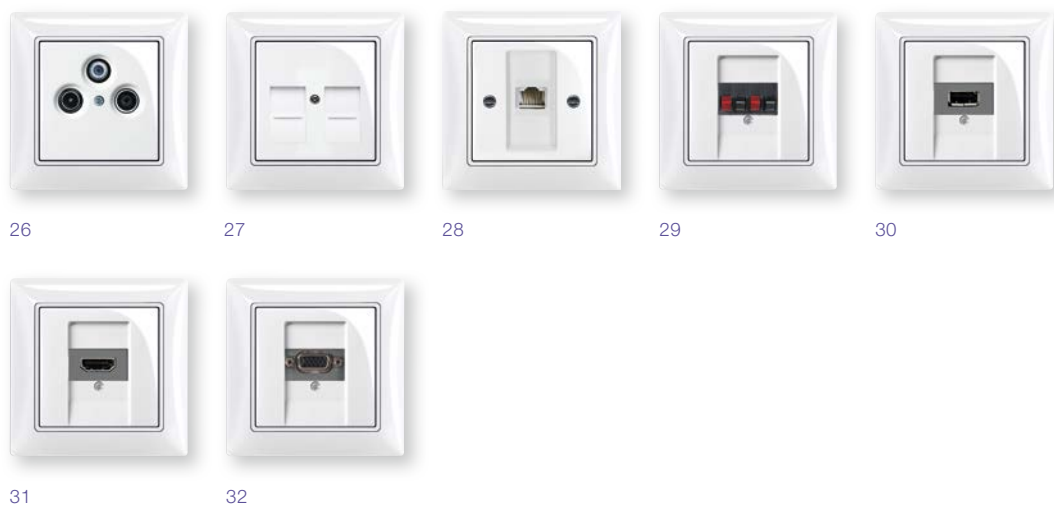

01 Spínač/prepínač/ovládač	12 Zásuvka jednonásobná s clonkami, s viečkom, IP 44	24 Stanica dokovacia Busch-iDock
02 Prepínač/ovládač so signalizačnou alebo orientačnou tlejkou	13 Vývodka káblová/kryt zaslepovací	25 Reproduktor zapustený
03 Prepínač sériový/prepínač striedavý dvojitý	14 Zásuvka nabíjacia USB	26 Zásuvka anténa TV+R+SAT
04 Stmievač s krátkocestným ovládačom	15 Spínač automatický so snímačom pohybu	27 Zásuvka komunikačná dvojnásobná, s clonkami
05 Stmievač s otočným ovládačom	16 Časovač Busch-Timer®	28 Zásuvka komunikačná jednonásobná
06 Zásuvka jednonásobná	17 Spínač/ovládač žalúziový	29 Zásuvka reproduktorová
07 Zásuvka jednonásobná s clonkami	18 Spínač kartový	30 Zásuvka komunikačná s USB
08 Zásuvka jednonásobná s clonkami, s USB konektorom	19 Spínač žalúziový komfortný s časovacím ovládačom	31 Zásuvka komunikačná HDMI
09 Zásuvka dvojnásobná s natočenou vrchnou dutinou, s clonkami	20 Termostat priestorový s otočným nastavením teploty	32 Zásuvka komunikačná VGA
10 Zásuvka dvojnásobná s natočenou vrchnou dutinou, s clonkami, s ochranou pred prepätím	21 Termostat priestorový alebo podlahový programovateľný	
11 Zásuvka jednonásobná s clonkami, s ochranou pred prepätím	22 Zosilňovač AudioWorld s tunerom FM	
	23 Internetové rádio ABB-Radio iNet	

- 01 Rámček jednonásobný
- 02 Rámček dvojnásobný
- 03 Rámček trojnásobný
- 04 Rámček štvornásobný
- 05 Rámček pätnásobný

Rámčeky pre vodorovnú aj zvislú montáž, jednonásobný až pätnásobný

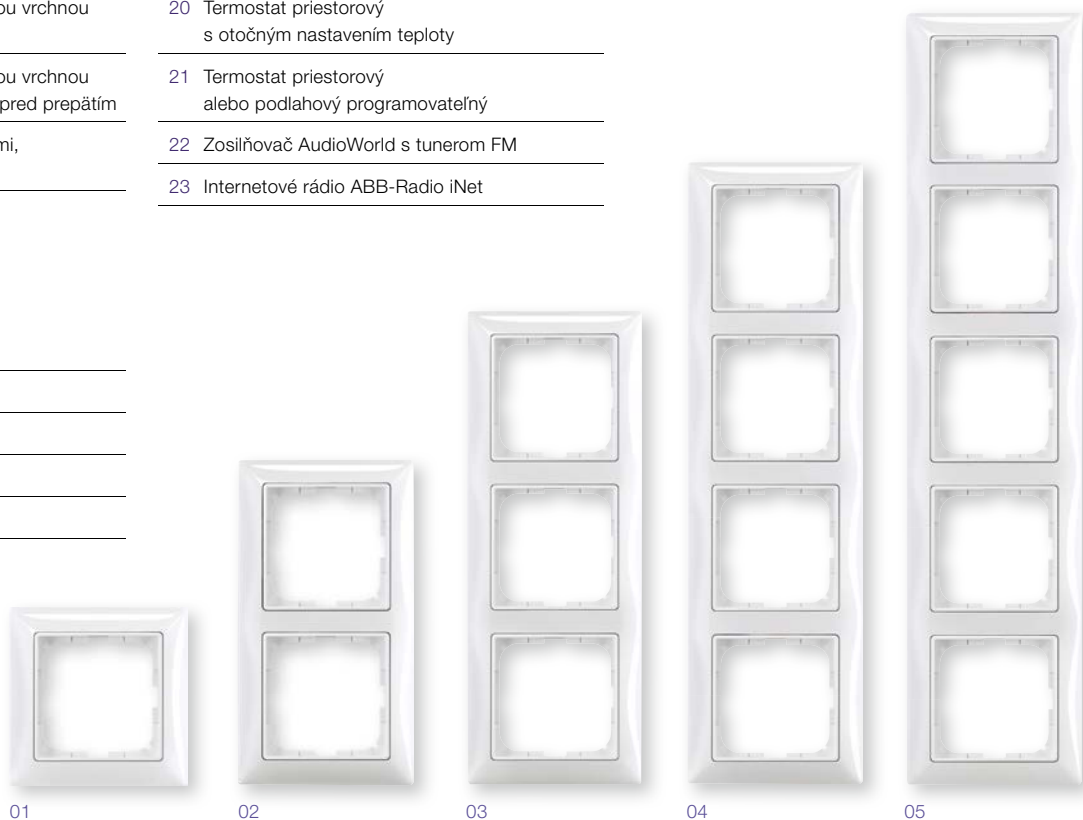

Perfektné riešenie všetkých požiadaviek.



Čistá línia rámečkov bez demontážnych otvorov pre skrutkovač.

Dizajnový rad basic55[®] ponúka množstvo kreatívnych možností pre individuálne riešenie dizajnu bytu a domu. Prístroje zaručujú dokonalú funkčnosť, bezpečnosť a komfort. Tak pre novostavby, ako aj pre rekonštrukcie. Basic55[®] je zárukou vysokej životnosti tak po stránke kvality, ako aj dizajnu.

04 Prehľad produktov. Katalógová časť.

Prehľad radenia spínačov v katalógu. Ako sa rýchlo a jednoducho orientovať.

Radenie	Význam
1	Spínač jednopólový
1So	Spínač jednopólový s orientačnou tlejkou
1S	Spínač jednopólový so signalizačnou tlejkou
1+1	Spínač jednopólový dvojitý so zamedzením
s blokováním	súčasnému stlačeniu oboch kolísk
2	Spínač dvojpólový
2S	Spínač dvojpólový so signalizačnou tlejkou
3	Spínač trojpólový
5	Prepínač sériový
6	Prepínač striedavý
6So	Prepínač striedavý s orientačnou tlejkou
6S	Prepínač striedavý so signalizačnou tlejkou
6+1	Prepínač sériový striedavý

Radenie	Význam
6+6 (5B)	Prepínač striedavý dvojitý
7	Prepínač krížový
7So	Prepínač krížový s orientačnou tlejkou
1/0	Ovládač zapínací
1/0So	Ovládač zapínací s orientačnou tlejkou
1/0S	Ovládač zapínací so signalizačnou tlejkou
1/0+1/0	Ovládač zapínací dvojitý
1/0+1/0	Ovládač zapínací dvojitý so zamedzením
s blokováním	súčasnému stlačeniu oboch kolísk
6/0	Ovládač prepínací
6/0So	Ovládač prepínací s orientačnou tlejkou
6/0S	Ovládač prepínací so signalizačnou tlejkou

So – orientačné osvetlenie tlejkou (indikuje vypnutý stav spotrebiča)

S – signalizačné osvetlenie tlejkou (indikuje zapnutý stav spotrebiča)

Význam jednotlivých číslic kódu kompletnosti

Číslica	Význam	Príklad
1	Nekompletný funkčný prístroj dodávaný samostatne	prístroj stmievača 6515-0-0704
2	Prístroj s krytom	spínač jednopólový 3521B-A0134594
3	Kompletný prístroj	kompletná zásuvka 2017-0-0855
4	Kryt	kryt stmievača 6599-0-2928
5	Rámček	rámček 1725-0-1479
6	Nevyhnutné príslušenstvo	nosná maska 1753-0-8055
7	Voliteľné príslušenstvo	tlejvka 3916-12221
8	Náhradná súčasť	náhradná tlejvka 6599-0-0518

Zostavovanie prístrojov

V katalógovej časti je pri výrobkoch pod objednávacím číslom uvedený kód, ktorý naznačuje, z akých komponentov sa daný prístroj kompletizuje, napr.: **1** **2** **3** **4** **5** **6** **7** **8**











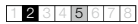

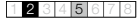
Biela číslica v čiernom poli udáva, akú časť kompletného prístroja opisovaný výrobok predstavuje. Čierna číslica v sivom poli udáva, aké komponenty je potrebné doplniť na zostavenie kompletného prístroja. Sivá číslica v bielom poli nemá pre opisovaný výrobok význam.

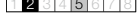
Príklad:

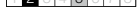



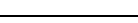



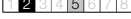

3521B-A0134594 **1** **2** **3** **4** **5** **6** **7** **8**

Opisovaný výrobok je spínač dodávaný s krytom (2). Na zostavenie kompletného spínača je potrebný iba rámček (5).

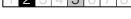

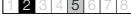
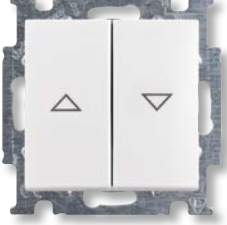
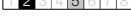

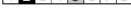



Radenie	Názov	Farba	Objednávacie číslo	Jednot. bal. ks
Pre dizajn	Technické údaje		Kompletnosť	
1	Spínač jednopólový s krytom	biela	3521B-A0134594	10/1
		slonová kosť	3521B-A0134592	10/1
		šampanská metalíza	3521B-A0134593	10/1
		grafitová šedá	3521B-A0134595	10/1
	basic55®	Bezskrutkové pripojenie vodičov. 10 AX, 250 V AC		
6	Prepínač striedavý s krytom	biela	3521B-A0634594	10/1
		slonová kosť	3521B-A0634592	10/1
		šampanská metalíza	3521B-A0634593	10/1
		grafitová šedá	3521B-A0634595	10/1
	basic55®	Bezskrutkové pripojenie vodičov. 10 AX, 250 V AC		
7	Prepínač krížový s krytom	biela	3521B-A0734594	10/1
		slonová kosť	3521B-A0734592	10/1
		šampanská metalíza	3521B-A0734593	10/1
		grafitová šedá	3521B-A0734595	10/1
	basic55®	Bezskrutkové pripojenie vodičov. 10 AX, 250 V AC		
5	Prepínač sériový s krytom	biela	3521B-A0534594	10/1
		slonová kosť	3521B-A0534592	10/1
		šampanská metalíza	3521B-A0534593	10/1
		grafitová šedá	3521B-A0534595	10/1
	basic55®	Bezskrutkové pripojenie vodičov. 10 AX, 250 V AC		
6+6	Prepínač striedavý dvojité s krytom	biela	1012-0-2144	10/1
		slonová kosť	1012-0-2151	10/1
		šampanská metalíza	1012-0-2171	10/1
		grafitová šedá	1012-0-2181	10/1
	basic55®	Bezskrutkové pripojenie vodičov. 10 AX, 250 V AC		
1/0+1/0	Ovládač zapínací dvojité s krytom	biela	3521B-A8734594	10/1
		slonová kosť	3521B-A8734592	10/1
		šampanská metalíza	3521B-A8734593	10/1
		grafitová šedá	3521B-A8734595	10/1
	basic55®	Bezskrutkové pripojenie vodičov. 10 A, 250 V AC		
6S, 6So 1S, 1So	Prepínač striedavý s krytom, so svorkou N, s priezorom ¹⁾	biela	3521B-A2534694	10/1
		slonová kosť	3521B-A2534692	10/1
		šampanská metalíza	3521B-A2534693	10/1
		grafitová šedá	3521B-A2534695	10/1
	basic55®	Bezskrutkové pripojenie vodičov. 10 AX, 250 V AC		

¹⁾ Tlejvka nie je súčasťou spínača. Objednávacie čísla sú na strane 40.





Radenie	Názov	Farba	Objednávacie číslo	Jednot. bal. ks	
Pre dizajn	Technické údaje		Kompletnosť		
7So	Prepínač krížový s krytom, s priezorom ¹⁾	biela slonová kosť šampanská metalíza grafitová šedá	3521B-A0734694 3521B-A0734692 3521B-A0734693 3521B-A0734695	10/1 10/1 10/1 10/1	
basic55®	Bezskrútkové pripojenie vodičov. 10 AX, 250 V AC				
1/0	Ovládač zapínací s krytom, so svorkou N	biela slonová kosť šampanská metalíza grafitová šedá	3521B-A9134594 3521B-A9134592 3521B-A9134593 3521B-A9134595	10/1 10/1 10/1 10/1	
basic55®	Bezskrútkové pripojenie vodičov. 10 AX, 250 V AC				
6/0, 6/0So, 6/0S 1/0, 1/0So, 1/0S	Ovládač prepínací s krytom, so svorkou N, s priezorom ¹⁾	biela slonová kosť šampanská metalíza grafitová šedá	3521B-A8634694 3521B-A8634692 3521B-A8634693 3521B-A8634695	10/1 10/1 10/1 10/1	
basic55®	Bezskrútkové pripojenie vodičov. 10 A, 250 V AC				
1+1 s blokovaním	Spínač žalúziový jedнопólový s krytom	biela slonová kosť šampanská metalíza grafitová šedá	1012-0-2140 1012-0-2147 1012-0-2166 1012-0-2176	10/1 10/1 10/1 10/1	
basic55®	Bezskrútkové pripojenie vodičov. 10 AX, 250 V AC				
1/0+1/0 s blokovaním	Ovládač žalúziový jedнопólový s krytom	biela slonová kosť šampanská metalíza grafitová šedá	1413-0-1082 1413-0-1085 1413-0-1094 1413-0-1098	10/1 10/1 10/1 10/1	
basic55®	Bezskrútkové pripojenie vodičov. 10 AX, 250 V AC				
2P+PE	Zásuvka jednonásobná s ochranným kolíkom	biela slonová kosť	5521B-A0234794 5521B-A0234792	10/1 10/1	
basic55®	Bezskrútkové pripojenie vodičov. 16 A, 250 V AC				
2P+PE	Zásuvka jednonásobná s ochranným kolíkom, s clonkami	biela slonová kosť šampanská metalíza grafitová šedá	5521B-A0235794 5521B-A0235792 5521B-A0235793 5521B-A0235795	10/1 10/1 10/1 10/1	
basic55®	Bezskrútkové pripojenie vodičov. 16 A, 250 V AC				

¹⁾ Tlejvka nie je súčasťou spínača. Objednávacie čísla sú na strane 40.

Radenie/Pre prístroje	Názov	Farba	Objednávacie číslo	Jednot. bal. ks	
Pre dizajn	Technické údaje		Kompletnosť		
	2P+PE	Zásuvka jednonásobná s ochranným kolíkom, s clonkami, s viečkom	biela slonová kosť	2017-0-0855 2017-0-0857	10/1 10/1
	basic55®	Medzirámeček nie je možné vymeniť. Bezskrutkové pripojenie vodičov. IP 44 16 A, 250 V AC		1 2 3 4 5 6 7 8	
	2P+PE	Zásuvka jednonásobná s ochranným kolíkom, s clonkami, s USB konektorom	biela slonová kosť	2017-0-0878 2017-0-0877	10/1 10/1
	basic55®	Bezskrutkové pripojenie vodičov. 16 A, 250 V AC		1 2 3 4 5 6 7 8	
	2P+PE	Zásuvka jednonásobná s ochranným kolíkom, s clonkami, s ochranou pred prepätím Optická signalizácia poruchy.	biela slonová kosť šampanská metalíza grafitová šedá	5599B-A0235794 5599B-A0235792 5599B-A0235793 5599B-A0235795	10/1 10/1 10/1 10/1
	basic55®	Bezskrutkové pripojenie vodičov. 16 A, 230 V AC		1 2 3 4 5 6 7 8	
	2x (2P+PE)	Zásuvka dvojnásobná s ochrannými kolíkmi, s clonkami, s natočenou dutinou²⁾	biela slonová kosť šampanská metalíza grafitová šedá	5513B-C0235794 5513B-C0235792 5513B-C0235793 5513B-C0235795	10/1 10/1 10/1 10/1
	basic55®	Medzirámeček nie je možné vymeniť. Bezskrutkové pripojenie vodičov. 16 A, 250 V AC		1 2 3 4 5 6 7 8	
	2x (2P+PE)	Zásuvka dvojnásobná s ochrannými kolíkmi, s clonkami, s natočenou dutinou, s ochranou pred prepätím²⁾ Optická signalizácia poruchy.	biela slonová kosť šampanská metalíza grafitová šedá	5593B-C0235794 5593B-C0235792 5593B-C0235793 5593B-C0235795	10/1 10/1 10/1 10/1
	basic55®	Medzirámeček nie je možné vymeniť. Bezskrutkové pripojenie vodičov. 16 A, 230 V AC		1 2 3 4 5 6 7 8	
	6515-0-0704 6512-0-0057 6520-0-0227 6517-0-0018 6513-0-0568 6599-0-2035 ³⁾ 6513-0-0590 6512-0-0335 6599-0-2987 6599-0-2988	Kryt stmievača s otočným ovládačom S upevňovacou maticou a tlejivkou. Náhradná tlejivka: 6599-0-0518	biela slonová kosť šampanská metalíza grafitová šedá	6599-0-2928 6599-0-2929 6599-0-2990 6599-0-2991	10/1 10/1 10/1 10/1
	basic55®	Typové číslo: 2115-9x-507		1 2 3 4 5 6 7 8	





²⁾ Prístroj je určený na montáž do elektroinštalačných krabíc s vnútorným priemerom 68 mm. Pri montáži do dutých priečok použite krabice KU68 LA, KI 68 L, KPM 64 s montážnym krúžkom MKU 64 (dodáva Kopos Kolín).







³⁾ Osvetlenie krytu tlejivkou nie je možné použiť.



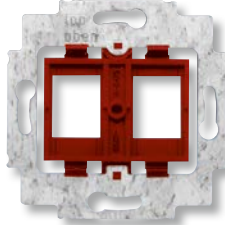



Pre prístroje	Názov	Farba	Objednávacie číslo	Jednot. bal. ks	
Pre dizajn	Technické údaje		Kompletnosť		
6560-0-1205	Kryt stmievača s krátkocestným ovládačom				
6590-0-0171	S tlejvkou.	biela	6599-0-2997	1	
6550-0-0042 ³⁾		slonová kosť	6599-0-2996	1	
6401-0-0049	Náhradná tlejvka: 6599-0-2282	šampanská metalíza	6599-0-2993	1	
6512-0-0323		grafitová šedá	6599-0-2994	1	
basic55®	Typové číslo: 6543-9x-507		1 2 3 4 5 6 7 8		
6401-0-0049	Snímač spínača automatického				
6401-0-0051	Busch-Wächter® Sensor Standard	biela	6810-0-0005	1	
6800-0-2160	So selektívnou šošovkou.	slonová kosť	6810-0-0004	1	
6800-0-2219		šampanská metalíza	6810-0-0006	1	
6800-0-2161	Uhol pokrytia: 180° (1 rovina – pozrite str. 556) ¹¹⁾	grafitová šedá	6810-0-0007	1	
6550-0-0042	Oblasť zachytenia: 12 m dopredu 8 m do strán Odporúčaná montážna výška: 1,1 – 1,3 m				
	Nastaviteľné hodnoty: – prahové osvetlenie 5 – 1 000 lx – oneskorenie vypnutia 80 s (pevné)				
	Súčasťou dodávky je adaptér pre ľahšiu manipuláciu so snímačom pri nastavovaní.				
	Snímač je nutné skombinovať s vhodnou silovou časťou podľa druhu a veľkosti záťaže. Pracovná teplota: 0 °C až +35 °C				
basic55®	Typové číslo: 6810-9x-101-507		1 2 3 4 5 6 7 8		
6401-0-0049	Snímač spínača automatického				
6401-0-0051	Busch-Wächter® Sensor Komfort	biela	6800-0-2636	1	
6800-0-2160	So selektívnou šošovkou,	slonová kosť	6800-0-2635	1	
6800-0-2219	s aretovateľným posuvným prepínačom ZAP-AUTOMAT-VYP.	šampanská metalíza	6800-0-2637	1	
6800-0-2161		grafitová šedá	6800-0-2638	1	
6550-0-0042	Uhol pokrytia: 180° (1 rovina – pozrite str. 556) ¹¹⁾				
	Oblasť zachytenia: 12 m dopredu 8 m do strán Odporúčaná montážna výška: 1,1 – 1,3 m				
	Nastaviteľné hodnoty: – prahové osvetlenie (5 – 1 000 lx, test) – oneskorenie vypnutia (10 s – 30 min., 1 s)				
	Súčasťou dodávky je adaptér pre ľahšiu manipuláciu so snímačom pri nastavovaní.				
	Snímač je nutné skombinovať s vhodnou silovou časťou podľa druhu a veľkosti záťaže. Pracovná teplota: 0 °C až +35 °C				
basic55®	Typové číslo: 6810-9x-104-507		1 2 3 4 5 6 7 8		
6401-0-0049	Snímač spínača automatického				
6401-0-0051	Busch-Wächter® Sensor MultiLense	biela	6800-0-2641	1	
6800-0-2160	S viacnásobnou šošovkou,	slonová kosť	6800-0-2640	1	
6800-0-2219	s aretovateľným posuvným prepínačom ZAP-AUTOMAT-VYP.	šampanská metalíza	6800-0-2642	1	
6550-0-0042		grafitová šedá	6800-0-2643	1	
	Uhol pokrytia: 180° (2 snímacie roviny) ¹¹⁾				
	Oblasť zachytenia závisí od montážnej výšky (pozrite stranu 556).				
	Nastaviteľné hodnoty: – prahové osvetlenie (5 – 1 000 lx, test) – oneskorenie vypnutia (10 s – 30 min., 1 s)				
	Súčasťou dodávky je adaptér pre ľahšiu manipuláciu so snímačom pri nastavovaní.				
	Snímač je nutné skombinovať s vhodnou silovou časťou podľa druhu a veľkosti záťaže. Pracovná teplota: 0 °C až +35 °C				
basic55®	Typové číslo: 6810-9x-104M-507		1 2 3 4 5 6 7 8		







³⁾ Osvetlenie krytu tlejvkou nie je možné použiť.

¹¹⁾ Súčasťou dodávky je samolepiaca clonka na úpravu oblasti zachytenia.

Pre prístroje	Názov	Farba	Objednávacie číslo	Jednot. bal. ks	
Pre dizajn	Technické údaje		Kompletnosť		
	6410-0-0373 6410-0-0393 1032-0-0508 1032-0-0509 1032-0-0518	Kryt ovládača časovacieho komfortného Busch-Timer® termostatu so spínacími hodinami alebo snímača kvality vzduchu	biela slonová kosť šampanská metalíza grafitová šedá	6430-0-0352 6430-0-0353 6430-0-0392 6430-0-0393	10/1 10/1 10/1 10/1
basic55®	Typové číslo: 6435-9x-507		1 2 3 4 5 6 7 8		
	1032-0-0484 1032-0-0485 1032-0-0498	Kryt termostatu s otočným ovládaním	biela slonová kosť šampanská metalíza grafitová šedá	1710-0-3867 1710-0-3869 1710-0-3931 1710-0-3935	10/1 10/1 10/1 10/1
basic55®	Typové číslo: 1795-9x-507		1 2 3 4 5 6 7 8		
	1012-0-1713	Kryt spínača kartového	biela slonová kosť šampanská metalíza grafitová šedá	1710-0-3864 1710-0-3865 1710-0-3929 1710-0-3933	10/1 10/1 10/1 10/1
basic55®	Typové číslo: 1792-9x-507		1 2 3 4 5 6 7 8		
	8200-0-0041 8200-0-0153	Kryt zosilňovača s tunerom FM alebo ABB-Radio iNet	biela slonová kosť šampanská metalíza grafitová šedá	8200-0-0169 8200-0-0166 8200-0-0157 8200-0-0160	10/1 10/1 10/1 10/1
basic55®	Typové číslo: 8252-9x-507		1 2 3 4 5 6 7 8		
	8200-0-0142	Kryt stanice dokovacej Busch-iDock	biela slonová kosť šampanská metalíza grafitová šedá	8200-0-0171 8200-0-0168 8200-0-0159 8200-0-0162	10/1 10/1 10/1 10/1
basic55®	Typové číslo: 8254-9x-507		1 2 3 4 5 6 7 8		
	8200-0-0042	Kryt reproduktora	biela slonová kosť šampanská metalíza grafitová šedá	8200-0-0170 8200-0-0167 8200-0-0158 8200-0-0161	10/1 10/1 10/1 10/1
basic55®	Typové číslo: 8253-9x-507		1 2 3 4 5 6 7 8		
	TV+R TV+R+SAT	Kryt zásuvky televíznej, rozhlasovej a satelitnej	biela slonová kosť šampanská metalíza grafitová šedá	1724-0-4283 1724-0-4284 1724-0-4311 1724-0-4314	10/1 10/1 10/1 10/1
basic55®	Typové číslo: 1743-9x-507		1 2 3 4 5 6 7 8		

Pre prístroje	Názov	Farba	Objednávacie číslo	Jednot. bal. ks	
Pre dizajn	Technické údaje		Kompletnosť		
1753-0-8055	Kryt zásuvky komunikačnej, dvojnásobnej S kryciami clonkami. Pre kompletnú zásuvku je nutné použiť strmeň so soklom (obj. číslo 1753-0-8055) a moduly typu keystone RJ45 (strana 37).	biela slonová kosť šampanská metalíza grafitová šedá	1710-0-3945 1710-0-3944 1710-0-3941 1710-0-3942	10/1 10/1 10/1 10/1	
basic55®	Typové číslo: 1800-9x-507		1 2 3 4 5 6 7 8		
KEJ-C5E-U-BK KEJ-C5E-S-TL KEJ-C6-U-TL KEJ-C6-S-TL KEJ-C6A-S-10G	Strmeň so soklom Na upevnenie dvoch modulov typu keystone RJ45. červená Rozmery otvorov: 19,4 × 14,8 mm Do sokla je možné zabudovať tiež moduly typu keystone RJ45 značky AMP, Panduit a i.		1753-0-8055	10/1	
basic55®	Typové číslo: 1812		1 2 3 4 5 6 7 8		
	Kryt zásuvky komunikačnej, jednonásobnej Pre kompletnú zásuvku je nutné použiť moduly typu keystone RJ45 (strana 37).	biela slonová kosť šampanská metalíza grafitová šedá	1753-0-0213 1753-0-0211 1753-0-0212 1753-0-0214	10/1 10/1 10/1 10/1	
basic55®	Typové číslo: 2561-9x-507		1 2 3 4 5 6 7 8		
0230-0-0403 0230-0-0402 0230-0-0404 0230-0-0432 0230-0-0420 0230-0-0426 6400-0-0002	Kryt zásuvky reproduktorovej, komunikačnej priamej alebo prístroja nabíjacieho USB Pre reproduktorovú zásuvku, pre komunikačnej zásuvky HDMI, USB, VGA alebo pre nabíjací prístroj USB.	biela slonová kosť šampanská metalíza grafitová šedá	1724-0-4275 1724-0-4279 1724-0-4312 1724-0-4315	10/1 10/1 10/1 10/1	
basic55®	Typové číslo: 2539-9x-507		1 2 3 4 5 6 7 8		
	Vývodka káblová S odľahčovacou sponou. Pre prechod z pevnej inštalácie na pohyblivý prívod 3 × 1,5 mm ² – 5 × 2,5 mm ² . Prepájacia svorkovnica nie je súčasťou dodávky.	biela slonová kosť šampanská metalíza grafitová šedá	1710-0-3772 1710-0-3773 1710-0-3932 1710-0-3936	10/1 10/1 10/1 10/1	
basic55®	Typové číslo: 2527-9x-507		1 2 3 4 5 6 7 8		
	Kryt zaslepovací S kovovým upevňovacím strmeňom.	biela slonová kosť šampanská metalíza grafitová šedá	1715-0-0312 1715-0-0313 1715-0-0314 1715-0-0315	10/1 10/1 10/1 10/1	
basic55®	Typové číslo: 2538-9x-507		1 2 3 4 5 6 7 8		
	Rámček pre elektroinštalačné prístroje jednonásobný	biela slonová kosť šampanská metalíza grafitová šedá mokka škoricová svetlomodrá cappuccino	1725-0-1479 1725-0-1484 1725-0-1501 1725-0-1506 1725-0-1531 1725-0-1516 1725-0-1521 1725-0-1526	10/1 10/1 10/1 10/1 10/1 10/1 10/1	
basic55®	Typové číslo: 2511-9x-507		1 2 3 4 5 6 7 8		

Pre prístroje	Názov	Farba	Objednávacie číslo	Jednot. bal. ks
Pre dizajn	Technické údaje		Kompletnosť	
	Rámček na elektroinštaláčne prístroje dvojnásobný Na vodorovnú aj zvislú montáž.	biela slonová kosť šampanská metalíza grafitová šedá mokka škoricová svetlomodrá cappuccino	1725-0-1480 1725-0-1485 1725-0-1502 1725-0-1507 1725-0-1532 1725-0-1517 1725-0-1522 1725-0-1527	10/1 10/1 10/1 10/1 10/1 10/1 10/1 10/1
basic55®	Rámček sa dodáva v balení spolu s medzirámčekom v príslušnej farbe. Typové číslo: 2512-9x-507		1 2 3 4 5 6 7 8	
	Rámček na elektroinštaláčne prístroje trojnásobný Na vodorovnú aj zvislú montáž.	biela slonová kosť šampanská metalíza grafitová šedá mokka škoricová svetlomodrá cappuccino	1725-0-1481 1725-0-1486 1725-0-1503 1725-0-1508 1725-0-1533 1725-0-1518 1725-0-1523 1725-0-1528	10/1 10/1 10/1 10/1 10/1 10/1 10/1 10/1
basic55®	Rámček sa dodáva v balení spolu s medzirámčekom v príslušnej farbe. Typové číslo: 2513-9x-507		1 2 3 4 5 6 7 8	
	Rámček na elektroinštaláčne prístroje štvornásobný Na vodorovnú aj zvislú montáž.	biela slonová kosť šampanská metalíza grafitová šedá mokka škoricová svetlomodrá cappuccino	1725-0-1482 1725-0-1487 1725-0-1504 1725-0-1509 1725-0-1534 1725-0-1519 1725-0-1524 1725-0-1529	10/1 10/1 10/1 10/1 10/1 10/1 10/1 10/1
basic55®	Rámček sa dodáva v balení spolu s medzirámčekom v príslušnej farbe. Typové číslo: 2514-9x-507		1 2 3 4 5 6 7 8	
	Rámček na elektroinštaláčne prístroje päťnásobný Na vodorovnú aj zvislú montáž.	biela slonová kosť šampanská metalíza grafitová šedá mokka škoricová svetlomodrá cappuccino	1725-0-1483 1725-0-1488 1725-0-1505 1725-0-1510 1725-0-1535 1725-0-1520 1725-0-1525 1725-0-1530	10/1 10/1 10/1 10/1 10/1 10/1 10/1 10/1
basic55®	Rámček sa dodáva v balení spolu s medzirámčekom v príslušnej farbe. Typové číslo: 2515-9x-507		1 2 3 4 5 6 7 8	
	Dekoratívny medzirámček	fosforeskujúca strieborná biela slonová kosť šampanská metalíza grafitová šedá tmavomodrá svetlozelená oranžová žltá ružová	1726-0-0228 1726-0-0223 1726-0-0218 1726-0-0220 1726-0-0230 1726-0-0232 1726-0-0222 1726-0-0224 1726-0-0225 1726-0-0226 1726-0-0227	10/1 10/1 10/1 10/1 10/1 10/1 10/1 10/1 10/1 10/1
basic55®	Typové číslo: 2516-9xx-507		1 2 3 4 5 6 7 8	
	Krabica prístrojová jednonásobná	biela slonová kosť šampanská metalíza grafitová šedá	1799-0-0974 1799-0-0971 1799-0-0962 1799-0-0965	10/1 10/1 10/1 10/1
basic55®	Typové číslo: 1701-9x-507		1 2 3 4 5 6 7 8	

Radenie	Názov	Farba	Objednávacie číslo	Jednot. bal. ks	
Pre dizajn	Technické údaje		Kompletnosť		
	Krabica prístrojová dvojnásobná	biela slonová kosť šampanská metalíza grafitová šedá	1799-0-0975 1799-0-0972 1799-0-0963 1799-0-0966	10/1 10/1 10/1 10/1	
basic55®	Typové číslo: 1702-9x-507		1 2 3 4 5 6 7		
	Krabica prístrojová trojnásobná	biela slonová kosť šampanská metalíza grafitová šedá	1799-0-0976 1799-0-0973 1799-0-0964 1799-0-0967	10/1 10/1 10/1 10/1	
basic55®	Typové číslo: 1703-9x-507		1 2 3 4 5 6 7		
2P+PE	Zásuvka SCHUKO jednonásobná s ochrannými kontaktmi, s USB konektorom	biela slonová kosť	N 2011-0-6193 N 2011-0-3857	10/1 10/1	
basic55®	Bezskrútkové pripojenie vodičov. 16 A, 250 V AC Typové číslo: 20 EUC-9x-507		1 2 3 4 5 6 7 8		
2P+PE	Zásuvka SCHUKO jednonásobná s ochrannými kontaktmi ¹²⁾	biela slonová kosť šampanská metalíza grafitová šedá	N 2011-0-3855 N 2011-0-3857 N 2011-0-6140 N 2011-0-6142	10/1 10/1 10/1 10/1	
basic55®	Bezskrútkové pripojenie vodičov. 16 A, 250 V AC Typové číslo: 20 EUC-9x-507		1 2 3 4 5 6 7 8		
2P+PE	Zásuvka SCHUKO jednonásobná s ochrannými kontaktmi, s clonkami ¹²⁾	biela slonová kosť šampanská metalíza grafitová šedá	N 2013-0-5278 N 2013-0-5279 N 2013-0-5337 N 2013-0-5338	10/1 10/1 10/1 10/1	
basic55®	Bezskrútkové pripojenie vodičov. 16 A, 250 V AC Typové číslo: 20 EUCKS-9x-507		1 2 3 4 5 6 7 8		
2P+PE	Zásuvka SCHUKO jednonásobná s ochrannými kontaktmi, s viečkom ¹²⁾	biela slonová kosť šampanská metalíza grafitová šedá	N 2018-0-0350 N 2018-0-0351 N 2018-0-1498 N 2018-0-1499	10/1 10/1 10/1 10/1	
basic55®	Upevnenie skrútkami a rozperkami. 16 A, 250 V AC Typové číslo: 20 EUK-9x-507		1 2 3 4 5 6 7 8		
2P+PE	Zásuvka SCHUKO jednonásobná s ochrannými kontaktmi, s clonkami, s viečkom ¹²⁾	biela slonová kosť šampanská metalíza grafitová šedá	N 2018-0-1505 N 2018-0-1504 N 2018-0-1501 N 2018-0-1502	10/1 10/1 10/1 10/1	
basic55®	Medzirámček nie je možné vymeniť. Upevnenie skrútkami a rozperkami. IP 44 16 A, 250 V AC Typové číslo: 20 EUCKD-9x-507		1 2 3 4 5 6 7 8		

¹²⁾ Nie je možné používať v SR – iba na export.

N Novinka







Radenie	Názov	Farba	Objednávacie číslo	Jednot. bal. ks
Pre dizajn	Technické údaje		Kompletnosť	
6	Prístroj stmievača na otočné ovládanie a tlačidlové spínanie ^{5) 6)} Pre ☼; tiež pre kompaktné žiarivky alebo LED na 230 V AC so závitovou päticou (tzv. úsporné žiarivky), ktoré sú výrobcom určené na stmievanie (tzv. fázovou reguláciou so spúšťaním na nábežnej hrane). Je možné kombinovať s prepínačom radenia 6, príp. 6 a 7 (pomocou prepínačov je možné svietidlo iba spínať, ovládať jas nie je možné). Typové číslo: 2250 U min. 60 W, max. 600 W pre vákuové a halogénové žiarivky, 230 V AC min. 10 W, max. 100 W pre stmievateľné kompaktné žiarivky, 230 V AC min. 6 W, max. 60 W pre stmievateľné zdroje s LED, 230 V AC		6515-0-0704	1
	basic55®			
6	Prístroj stmievača na otočné ovládanie a tlačidlové spínanie ^{5) 6)} Pre ☼  ⁷⁾ ; tiež pre kompaktné žiarivky alebo LED na 230 V AC so závitovou päticou (tzv. úsporné žiarivky), ktoré sú výrobcom určené na stmievanie (tzv. fázovou reguláciou so spúšťaním na nábežnej hrane). Je možné kombinovať s prepínačom radenia 6, príp. 6 a 7 (pomocou prepínačov je možné svietidlo iba spínať, ovládať jas nie je možné). Typové číslo: 2247 U min. 20 W/V-A, max. 500 W/V-A, pre 230 V alebo MN žiarivky, 230 V AC min. 5 W, max. 100 W pre stmievateľné kompaktné žiarivky, 230 V AC min. 2 W, max. 50 W pre stmievateľné zdroje s LED, 230 V AC		6512-0-0057	1
	basic55®			
6	Prístroj stmievača na otočné ovládanie a tlačidlové spínanie ^{5) 6)} Elektronická ochrana pred skratom a preťažením. Možnosť nastavenia minimálneho jasu. Pre: ☼  ⁷⁾ Je možné kombinovať so striedavým prepínačom (spínačom radenia 6); prepínačom je možné svietidlo iba spínať, ovládať jas nie je možné. Typové číslo: 6520 U-500 min. 200 W/V-A, max. 1 000 W/V-A, 230 V AC		6520-0-0227	1
	basic55®			
6+1	Prístroj stmievača pre otočné ovládanie a spínanie z minimálnej hodnoty jasu, s nezávislým tlačidlovým prepínačom ^{5) 6)} Pre: ☼  ⁷⁾ Prepínačiu časť prístroja je možné kombinovať so striedavým prepínačom (spínačom radenia 6). Regulovaný výstup je na tomto prepínači nezávislý. Typové číslo: 6517 U-101-500 Spínač: 6 A; stmievač: min. 60 W/V-A, max. 400 W/V-A, 230 V AC		6517-0-0018	1
	basic55®			
6	Prístroj stmievača pre otočné ovládanie a tlačidlové spínanie ^{5) 6)} Elektronická ochrana pred skratom a preťažením. Pre: ☼  ⁸⁾ ; tiež pre LED, ktoré sú výrobcom určené na stmievanie (tzv. fázovou reguláciou so spúšťaním na zostupnej hrane). Je možné kombinovať s prepínačom radenia 6, príp. 6 a 7 (pomocou prepínačov je možné svietidlo iba spínať, ovládať jas nie je možné). Typové číslo: 6513 U-102 min. 40 W/V-A, max. 420 W/V-A, 230 V AC min. 4 W, max. 40 W pre stmievateľné zdroje s LED, 230 V AC		6513-0-0568	1
	basic55®			
	Prístroj potenciometra elektronického pre otočné ovládanie a spínanie z minimálnej hodnoty jasu Pre  alebo LED s elektronickým predradníkom s rozhraním 1 – 10 V DC. Pre viac než 5 predradníkov sa odporúča použiť relé. Max. riadiaci prúd: 50 mA DC Typové číslo: 2112 U-101 4 A (cos φ = 0,9), 3 A (cos φ = 0,5) 700 W/V-A, 230 V AC		6599-0-2035	1
	basic55®			

⁵⁾ Pri teplote okolia vyššej než 35 °C zaťažiteľnosť klesá (cca o 3 %/°C).

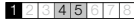
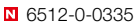
⁶⁾ Je možné použiť tlejivku na orientačné osvetlenie (bližšia informácia je uvedená pri krytoch).

⁷⁾ Pri použití vinutého transformátora max. zaťažiteľnosť klesne cca o 20 %.

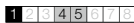
⁸⁾ Pri použití elektronického transformátora max. zaťažiteľnosť klesne cca o 5 %.

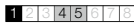
Pre prístroje	Názov	Farba	Objednávacie číslo	Jednot. bal. ks	
Pre dizajn	Technické údaje		Kompletnosť		
6590-0-0178	Prístroj ovládania podružného Pre otočné inkrementálne ovládanie (bez dorazu) a tlačidlové spínanie. Pre riadenie centrálného univerzálneho stmievača. K jednému centrálnemu stmievaču je možné pripojiť max. 5 prístrojov podružného ovládania.		6513-0-0590	1	
basic55®	Typové číslo: 6592 U-500 230 V AC				
6	Prístroj stmievača pre regulovateľné LED žiarovky, pre otočné ovládanie a tlačidlové spínanie ^{5) 6)} Nastaviteľná minimálna úroveň jasů. Nehlučná prevádzka vďaka technológii MOS-FET. Elektronická poisťka proti skratu a preťaženiu. Pre stmievateľné retrofitové LED žiarovky (LED) na 230 V AC alebo napájané z vinutých či elektronických transformátorov. Optimalizované pre LED radu Master firmy Philips. Pozri tiež www.197.abb.com . Pre vákuové a halogénové žiarovky na 230 V AC alebo napájané z vinutých či elektronických transformátorov. Retrofitové LED zdroje a obyčajné žiarovky je možné kombinovať.			1	
basic55®	Typové číslo: 6523 U-102-500 min. 2 W/V-A, max. 100 W/V-A pre stmievateľné LED žiarovky na 230 V AC min. 2 W/V-A, max. 100 W/V-A pre stmievateľné MN LED žiarovky ^{7) 8)} min. 10 W, max. 250 W pre vákuové a halogénové žiarovky na 230 V AC min. 10 W/V-A, max. 250 W/V-A pre MN halogénové žiarovky ^{7) 8)} 2-vodičové pripojenie, 230 V AC, 50/60 Hz				
	Prístroj potenciometra pre systém DALI, na otočné ovládanie a tlačidlové spínanie Na centrálné spínanie a stmievanie až 64 zariadení DALI podľa STN EN 62386. Zvýšená citlivosť nastavenia jasů pri pomalom otáčaní. Integrované orientačné LED osvetlenie (18 voliteľných farieb alebo vypnuté). Je nutné zaistiť napájanie z externého zdroja DALI (prúdová spotreba 7 – 15 mA). Prístroj je odolný proti prepólovaniu. Dĺžka vedenia DALI: max. 300 m (prierez žil 1,5 – 2,5 mm ²) Úroveň jasů pri zapnutí krátkym stlačením: naposledy použitá alebo predvoliteľná Úroveň jasů pri obnovení napájania po výpadku: vypnutý stav alebo predvoliteľná Paralelne je možné prepojiť až päť potenciometrov. Prístroj nie je vhodný na kombináciu s inými snímačmi DALI.		6599-0-2987	1	
basic55®	Typové číslo: 2117 U-500 2-vodičové pripojenie				
	Prístroj potenciometra výkonového pre systém DALI, na otočné ovládanie a tlačidlové spínanie Na centrálné spínanie a stmievanie až 64 zariadení DALI podľa STN EN 62386. Zvýšená citlivosť nastavenia jasů pri pomalom otáčaní. Integrované orientačné LED osvetlenie (18 voliteľných farieb alebo vypnuté). Elektronická ochrana pred skratom a preťažením. Dĺžka vedenia DALI: max. 300 m (prierez žil 1,5 – 2,5 mm ²) Úroveň jasů pri zapnutí krátkym stlačením: naposledy použitá alebo predvoliteľná Úroveň jasů pri obnovení napájania po výpadku: vypnutý stav alebo predvoliteľná V aktívnom režime prístroj slúži ako napájací zdroj DALI (15,5 V DC/75 mA) až pre 37 zariadení DALI (alebo až pre 111 zariadení DALI pri paralelnom zapojení troch potenciometrov). V pasívnom režime sa prístroj správa ako prídavná ovládacia jednotka. Paralelné prepojenie potenciometrov: až 3 ks v aktívnom režime alebo až 5 ks v pasívnom režime Prístroj nie je vhodný na kombináciu s inými snímačmi DALI. Vlastná spotreba: max. 2,5 W Typové číslo: 2117/11 U-500 4-vodičové pripojenie v aktívnom režime, 2-vodičové pripojenie v pasívnom režime		6599-0-2988	1	
basic55®	Typové číslo: 2117/11 U-500 230 V AC, 50/60 Hz				











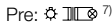

 Novinka

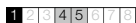
⁵⁾ Pri teplote okolia vyššej než 35 °C zaťažiteľnosť klesá (cca o 3 %/°C).

⁶⁾ Je možné použiť tlejivku na orientačné osvetlenie (bližšia informácia je uvedená pri krytoch)

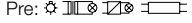
⁷⁾ Pri použití vinutého transformátora max. zaťažiteľnosť klesne cca o 20 %.

⁸⁾ Pri použití elektronického transformátora max. zaťažiteľnosť klesne cca o 5 %.

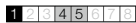
Pre prístroje	Názov	Farba	Objednávacie číslo	Jednot. bal. ks
Pre dizajn	Technické údaje		Kompletnosť	
	Prístroj stmievača pre krátkočasné ovládanie ^{5) 6)} Pamäť hodnoty jasu. Pre:  ⁷⁾ Je možné kombinovať so zapínacími ovládačmi (spínačmi radenia 1/0). ⁹⁾ Typové číslo: 6560 U-101 min. 20 W/V-A, max. 500 W/V-A, 230 V AC		6560-0-1205	1
basic55®				
	Prístroj stmievača univerzálneho pre krátkočasné ovládanie ^{5) 6)} Pamäť hodnoty jasu. Inteligencia pre univerzálnu prevádzku. Elektronická ochrana pred skratom a preťažením. Prepínač funkcie (zapnutie alebo vypnutie pamäťovej funkcie, rýchle či plynulé zapnutie alebo vypnutie). V kombinácii so snímačom prítomnosti Präsens tech umožňuje udržiavať nastavenú hladinu osvetlenia v miestnosti. Pomocou výkonového modulu je možné zaťažiteľnosť zvýšiť. Pre:  ^{7) 8)} Je možné kombinovať so zapínacími ovládačmi (spínačmi radenia 1/0). ⁹⁾ Typové číslo: 6593 U-500 min. 50 W/V-A (pre IR ovládanie min. 60 W), max. 420 W/V-A, 230 V AC		6590-0-0171	1
basic55®				
	Prístroj stmievača pre krátkočasné ovládanie Pamäť hodnoty jasu. Integrovaný obmedzovač zapínacieho prúdu. Prepínač prevádzkového režimu (normálny, tlačidlový). Pre  alebo LED s elektronickým predradníkom s rozhraním 1 – 10 V DC. V kombinácii so snímačom prítomnosti Präsens tech umožňuje udržiavať nastavenú hladinu osvetlenia v miestnosti. Max. riadiaci prúd: 50 mA DC. Je možné kombinovať so zapínacími ovládačmi (spínačmi radenia 1/0). ⁹⁾ Typové číslo: 6550 U-101-500 4 A (cos φ = 0,9), 3 A (cos φ = 0,5), 700 W/V-A, 230 V AC		6550-0-0042	1
basic55®				
	Prístroj relé univerzálneho Pre snímač pohybu Busch-Wächter® 180 UP Standard, Komfort II (M), Präsens tech, Allwetter 44®. Pre manuálne, resp. infračervené spínanie. Pre:  Je možné kombinovať so zapínacími ovládačmi (spínačmi radenia 1/0). ⁹⁾ Pracovná teplota: -25 °C až +55 °C Typové číslo: 6401 U-102-500 3-vodičové pripojenie. 10 AX, 2 300 W/V-A, 230 V AC		6401-0-0049	1
basic55®				
	Prístroj stmievača pre regulovateľné LED žiarovky, pre krátkočasné ovládanie ^{5) 6)} Pamäť hodnoty jasu. Nastaviteľná minimálna úroveň jasu. Nehlučná prevádzka vďaka technológii MOS-FET. Elektronická poisťka proti skratu a preťaženiu. Pre stmievateľné retrofitové LED žiarovky (LEDi) na 230 V AC alebo napájané z transformátorov vinutých (L) či elektronických (iba LC). Optimalizované pre LED rady Master firmy Philips. Pozri tiež www.197.abb.com. Pre vákuové a halogénové žiarovky na 230 V AC alebo napájané z transformátorov vinutých (L) či elektronických (iba LC). Retrofitové LED zdroje a obyčajné žiarovky je možné kombinovať. Možnosť kombinácie so zapínacími ovládačmi (spínačmi radenia 1/0). ⁹⁾ Možno využiť takisto kryt s IR prijímačom pre diaľkové ovládanie, komfortný časovací ovládač Busch-Timer®, snímač automatického spínača Busch-Wächter® 180 UP Komfort II alebo snímač prítomnosti Busch-Wächter® Präsens tech – pozri zodpovedajúce kapitoly. Typové číslo: 6526 U-500 min. 2 W/V-A, max. 100 W/V-A pre stmievateľné LED žiarovky na 230 V AC min. 4 W/V-A, max. 100 W/V-A pre stmievateľné MN LED žiarovky ^{7), 8)} min. 10 W, max. 200 W pre vákuové a halogénové žiarovky na 230 V AC min. 10 W/V-A, max. 200 W/V-A pre MN halogénové žiarovky ^{7), 8)} 2-vodičové pripojenie (3-vodičové pre záťaž < 10 W/V-A), 230 V AC, 50/60 Hz		 6512-0-0323	1
basic55®				

 Novinka

⁵⁾ Pri teplote okolia vyššej než 35 °C zaťažiteľnosť klesá (cca o 3 %/°C).

⁶⁾ Je možné použiť tlejšku na orientačné osvetlenie (bližšia informácia je uvedená pri krytoch)

⁷⁾ Pri použití vinutého transformátora max. zaťažiteľnosť klesne cca o 20 %.

⁸⁾ Pri použití elektronického transformátora max. zaťažiteľnosť klesne cca o 5 %.









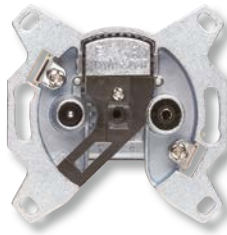
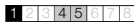
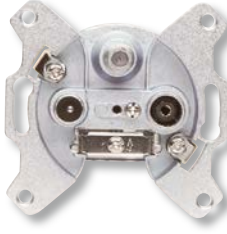
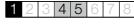

⁹⁾ Ak je použitá tlejška, nesmie premostovať kontakt tlačidlového ovládača (je nutné použiť prístroj so svorkou N).

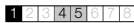

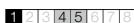

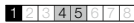

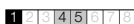

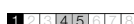

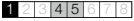
Pre prístroje	Názov	Farba	Objednávacie číslo	Jednot. bal. ks	
Pre dizajn	Technické údaje		Kompletnosť		
6410-0-0378 6410-0-0380 6401-0-0049 6512-0-0323 6590-0-0171 6550-0-0042	Ovládač časovací komfortný Busch-Timer® Pre žalúziové spínače Busch-Jalousiecontrol® II, univerzálne relé, krátkocestný stmievač pre LEDi, univerzálny stmievač alebo stmievač pre predradníky 1 – 10 V. Pre ručné a programovateľné ovládanie žalúzií, roliet, markíz, svietidiel a i. Voliteľná súmraková funkcia alebo ochrana proti snežnému žiareniu (v spojení so snímačom 6410-0-0389 a prístrojom 6410-0-0380). Ochrana proti snežnému žiareniu reaguje na voliteľný jas alebo teplotu. V kombinácii so stmievačom je možné pre každý čas zapnutia nastaviť iný jas. Podsvietenie displeja: automatické/zapnuté/vypnuté Prevádzkové režimy: Ručne, Automat, Dovolenka Rezerva chodu: min. 10 rokov Spínacie režimy: Denné/Týždenné spínacie hodiny, Astrofunkcia Pre každý deň je možné zadať 6 spínacích časov. Dátum a čas sú prednastavené z výroby. Automatické prepínanie letného a zimného času (možné zrušiť). Voliteľný čas chodu pohonu pre zatienenie alebo vetranie.		6410-0-0399	1	
basic55®	Typové číslo: 6455-101-500				
	Prístroj časovača Busch-Timer® Stlačením tlačidla OK sa časovanie aktivuje alebo zastaví. Zobrazenie zostávajúceho času do vypnutia. Akustická signalizácia vypnutia. Možnosť zablokovania zmeny nastaveného času. Nastaviteľný čas: 1 s až 9 h 59 min. 59 s (režim 1) 15, 30, 45 min. (režim 2) Spínací prvok: relé Typové číslo: 6465 U-101-500 4 A, 230 V AC pre indukčnú záťaž 10 A (cos φ = 1), 2 300 W, 230 V AC, 3-vodičové pripojenie		6410-0-0393	1	
basic55®					
	Prístroj termostatu so spínacími hodinami, pre priestorové vykurovanie Zobrazenie nastavenej teploty (+5 °C až +30 °C) a času. Prevádzkové režimy: automatický (voľba nastaviteľnej komfortnej, nočnej alebo pohotovostnej teploty podľa časového programu), manuálny, vypnuté Max. 4 zmeny teploty pre každý deň v týždni (alebo Po – Pi/So – Ne). Ďalšie funkcie: obmedzenie teploty zhora a zdola, blokovanie tlačidla, teplotný offset, preventívne zopnutie ventilov. Rezerva chodu: cca 10 hod. Výstup: prepínací kontakt relé – svorka 1: 10 A (4 A) ⁴⁾ , svorka 2: 5 A (2 A) ⁴⁾ Typové číslo: 1098 U-101 230 V AC, 3-vodičové zapojenie		1032-0-0508	1	
basic55®					
	Prístroj termostatu so spínacími hodinami, pre podlahové vykurovanie Zobrazenie nastavenej teploty (+10 až +50 °C) a času. Priložený snímač NTC 10 kΩ (dĺžka kábla 4 m). Prevádzkové režimy: automatický (voľba nastaviteľnej komfortnej, nočnej alebo pohotovostnej teploty podľa časového programu), manuálny, vypnuté. Max. 4 zmeny teploty pre každý deň týždňa (alebo Po – Pi/So – Ne). Ďalšie funkcie: obmedzenie teploty zhora a zdola, blokovanie tlačidla, teplotný offset, preventívne zopnutie ventilov. Rezerva chodu: cca 10 hod. Výstup: prepínací kontakt relé – svorka 1: 16 A (2 A) ⁴⁾ , svorka 2: 5 A (2 A) ⁴⁾ Typové číslo: 1098 UF-101 230 V AC, 3-vodičové zapojenie		1032-0-0509	1	
basic55®					
	Prístroj termostatu priestorového, s otočným ovládaním S tepelnou spätnou väzbou. Vstup pre externé riadenie zníženia teploty. Prepínač režimu zníženej teploty (Zap, Vyp, Vstup pre externé riadenie – indikované pomocou LED). Nastaviteľné teploty: +5 °C až +30 °C Spínacie teplotné diferencie: ±0,4 K Nočné zníženie teploty: cca o 4 K z nastavenej hodnoty 10 A (4 A) ⁴⁾ , 230 V AC (typové číslo 1095 U) 1 A (1 A) ⁴⁾ , 24 V AC (typové číslo 1096 U)		1032-0-0484 1032-0-0485	1 1	
basic55®					
	Prístroj termostatu pre podlahové vykurovanie, s otočným ovládaním Vstup pre externé riadenie zníženia teploty. Prepínač režimu zníženej teploty (Zap, Vyp, Vstup pre externé riadenie – indikácia LED). Súčasťou dodávky je podlahový teplotný snímač NTC (10 kΩ pri 25 °C, dĺžka kábla 4 m). Nastaviteľné teploty: +10 °C až +50 °C Spínacie teplotné diferencie: ±0,5 K Teplotný útlm: cca o 4 K z nastavenej hodnoty Typové číslo: 1095 UF-507 16 A (cos φ = 1), 3 680 W, 230 V AC		1032-0-0498	1	
basic55®					

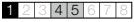
⁴⁾ Hodnota prúdu v zátvorkách platí pre indukčnú záťaž.

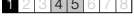
Radenie/Pre prístroje	Názov	Farba	Objednávacie číslo	Jednot. bal. ks
Pre dizajn	Technické údaje		Kompletnosť	
1/0So	Prístroj spínača kartového so svorkou N ¹⁾ K zapnutiu kontaktu dôjde vsunutím karty s rozmermi 54 × 86 mm. Je možné použiť orientačnú tlejvku 1784-0-0545. Vstavaná hĺbka: 25 mm Typové číslo: 2025 U Upevnenie skrutkami a rozperkami, bezskrutkové pripojenie vodičov. 10 A, 250 V AC		1012-0-1713	10/1
	basic55®			
	Zosilňovač s tunerom FM a RDS Pre individuálne nastavenie hlasitosti a naladenie stanice. Možnosť počúvania rozhlasu (FM pásmo 87,50 – 108,00 MHz, pamäť na 8 staníc, funkcia RDS) alebo vonkajšieho zdroja signálu. Monofónna alebo stereofónna prevádzka. Integrovaná anténa (možnosť pripojenia externej antény). Podsvietený displej. Zobrazenie hodín. Funkcia budenia a automatického vypnutia (Sleep). Vstup pre zapnutie/vypnutie (230 V) z iného miesta, napr. snímačom pohybu. Vstavaná hĺbka: 34 mm Typové číslo: 8215 U 230 V AC, 3 W, IP 20		8200-0-0041	1
	basic55®			
	Rádio internetové ABB-Radio iNet so zosilňovačom Prijímač internetového rádia s rozhraním WLAN. Integrovaná WLAN anténa, podporované štandardy 802.11 b/g Integrovaný WebServer pre konfiguráciu a nastavenie prístroja. Možnosť diaľkového ovládania pomocou smartfónu alebo tabletu s WiFi rozhraním a internetového prehľadávača. Displej so zobrazením informácií o stanici a časových údajov. Funkcia budenia a automatického vypnutia (Sleep). Pamäť na 8 rozhlasových staníc. Monofónna alebo stereofónna prevádzka. Svorky na pripojenie dokovacej stanice Busch-iDock. Možnosť diaľkového ovládania s využitím dokovacej stanice Busch-iDock. Vstup pre zapnutie/vypnutie (230 V) z iného miesta, napr. snímačom pohybu. Vstavaná hĺbka: 33 mm Typové číslo: 8216 U-500 230 V AC, 50/60 Hz, 3 W, IP 20		8200-0-0153	1
	basic55®			
	Stanica dokovacia Busch-iDock Pre modely Apple iPod, iPhone s dokovacím konektorom. Reprodukcia pomocou zosilňovača s FM tunerom. Prístroj je využiteľný ako alternatívny zdroj hudby pre integráciu do systému AudioWorld. Automatické dobíjanie pripojeného prístroja. IR prijímač na diaľkové ovládanie vysielačom Apple Remote (vysielač nie je súčasťou dodávky). Potvrdzovanie prijatých IR povelov prostredníctvom LED diód. Riadiace funkcie pre zosilňovač s FM tunerom. Vstup AUX pre ďalšie audio zariadenie (zdierka pre stereofónny 3,5 mm jack). Apple, iPod iPhone sú registrované značky spoločnosti Apple Inc. „Made for iPod“ a „Made for iPhone“ znamená, že dané elektronické príslušenstvo bolo koncipované špeciálne na pripojenie k zariadeniu iPod alebo iPhone a že spĺňa príslušné podmienky. Vstavaná hĺbka: 34 mm Typové číslo: 8218 U 230 V AC		8200-0-0142	1
	basic55®			
8200-0-0041 8200-0-0153	Reproduktor Pre zosilňovače s tunerom FM alebo ABB-Radio iNet. Menovitý výkon: 2 W (RMS) Frekvenčný rozsah: 200 až 20 000 Hz Impedancia: 4 Ω Vstavaná hĺbka: 32 mm IP 20, SELV Typové číslo: 8223 U Bezskrutkové pripojenie vodičov.		8200-0-0042	1
	basic55®			

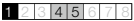
¹⁾ Tlejvka nie je súčasťou spínača. Objednávacie čísla sú na strane 40.

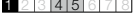
Pre prístroje	Názov	Farba	Objednávacie číslo	Jednot. bal. ks	
Pre dizajn	Technické údaje		Kompletnosť		
TV+R	Prístroj zásuvky televíznej a rozhlasovej – koncové (typové číslo EU 3503) – priebežné s odbočovacím útlmom 7 dB (typové číslo EU 3607) – priebežné s odbočovacím útlmom 10 dB (typové číslo EU 3610) – priebežné s odbočovacím útlmom 14 dB (typové číslo EU 3614) Menovitá impedancia vstupov a výstupov: 75 Ω Pre koaxiálne káble s priemerom 3,6 – 6,8 mm. Upevnenie skrutkami a rozperkami.		5011-A3503 5011-A3607 5011-A3610 5011-A3614	1 1 1 1	
basic55®					
TV+R+SAT	Prístroj zásuvky televíznej, rozhlasovej a satelitnej – koncové (typové číslo EU 3303) Umožňuje prechod prúdu 500 mA DC a tónového signálu 22 kHz pre napájanie a ovládanie LNB. Menovitá impedancia vstupov a výstupov: 75 Ω Pre koaxiálne káble s priemerom 3,6 – 6,8 mm. Upevnenie skrutkami a rozperkami.		5011-A3303	1	
basic55®					
	Modul typu keystone RJ45 Netienený KELine Keystone Cat.5E umožňuje pripojenie kábla s plným vodičom od Ø 0,51 mm (AWG 24) do Ø 0,64 mm (AWG 22). Zárezový systém: LSA KRONE		KEJ-C5E-U-BK	1	
basic55®	Pre zabudovanie do krytu zásuvky komunikačnej s kovovým soklom 2561-9x-507 a strmeňa 1753-0-8055.				
	Modul typu keystone RJ45 Tienený KELine Giga Toolless Keystone Jack Category 5E umožňuje beznástrojové pripojenie kábla s plným vodičom od Ø 0,51 mm (AWG 24) do Ø 0,64 mm (AWG 22).		KEJ-C5E-S-TL	1	
basic55®	Pre zabudovanie do krytu zásuvky komunikačnej s kovovým soklom 2561-9x-507 a strmeňa 1753-0-8055.				
	Modul typu keystone RJ45 Netienený KELine Giga Toolless Keystone Jack Category 6 umožňuje beznástrojové pripojenie kábla s plným vodičom od Ø 0,51 mm (AWG 24) do Ø 0,64 mm (AWG 22).		KEJ-C6-U-TL	1	
basic55®	Pre zabudovanie do krytu zásuvky komunikačnej s kovovým soklom 2561-9x-507 a strmeňa 1753-0-8055.				
	Modul typu keystone RJ45 Tienený KELine Giga Toolless Keystone Jack Category 6 umožňuje beznástrojové pripojenie kábla s plným vodičom od Ø 0,51 mm (AWG 24) do Ø 0,64 mm (AWG 22).		KEJ-C6-S-TL	1	
basic55®	Pre zabudovanie do krytu zásuvky komunikačnej s kovovým soklom 2561-9x-507 a strmeňa 1753-0-8055.				
	Modul typu keystone RJ45 Vysokovýkonný Cat.6A plne tieneny Keystone Jack. Certifikovaný podľa najnovšej medzinárodnej normy ISO/IEC 11801 2. vydanie, 2. doplnok: 2010. Jednoduchá, rýchla a beznástrojová montáž umožňuje pripojenie kábla s plným vodičom od Ø 0,51 mm (AWG 24) do Ø 0,64 mm (AWG 22) alebo kábla s lankom od AWG 26/7 do AWG 24/7. Vysokokvalitný kryt zo zinkovej zliatiny, odolný proti korózii. Kontakty z fosfor-bronzovej zliatiny plátované 100-mikrónovou vrstvou niklu a 50-mikrónovou vrstvou zlata. Pre zabudovanie do krytu zásuvky komunikačnej s kovovým soklom 2561-9x-507 a strmeňa 1753-0-8055.		KEJ-C6A-S-10G	1	
basic55®					

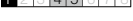
Pre prístroje	Názov	Farba	Objednávacie číslo	Jednot. bal. ks
Pre dizajn	Technické údaje		Kompletnosť	
	Zásuvka reproduktorová stereofónna Bezskrútkové pripojenie vodičov od reproduktora (odpružené svorky). Svorky na pripojenie vodičov od zosilňovača sú skrútkové. Farebne označené pólovanie vodičov. Prierez vodičov: max. 10 mm ²	alpská biela	0230-0-0403	10/1
basic55®	Upevnenie skrútkami a rozperkami. Typové číslo: 0248/04-101			
	Zásuvka reproduktorová stereofónna Bezskrútkové pripojenie vodičov od reproduktora (odpružené svorky). Svorky na pripojenie vodičov od zosilňovača sú skrútkové. Farebne označené pólovanie vodičov. Prierez vodičov: max. 10 mm ²	slonová kosť	0230-0-0402	10/1
basic55®	Upevnenie skrútkami a rozperkami. Typové číslo: 0248/02-101			
	Zásuvka reproduktorová stereofónna Bezskrútkové pripojenie vodičov od reproduktora (odpružené svorky). Svorky na pripojenie vodičov od zosilňovača sú skrútkové. Farebne označené pólovanie vodičov. Prierez vodičov: max. 10 mm ²	čierna	0230-0-0404	10/1
basic55®	Upevnenie skrútkami a rozperkami. Typové číslo: 0248/05-101			
	Zásuvka komunikačná s USB S odľahčovacou sponou. Pre komunikáciu mobilných koncových zariadení pomocou USB kábla. Napr. pre pripojenie digitálneho fotoaparátu či kamery, počítačového príslušenstva (tlačiareň, skener, USB flash disk) a pod. 1 zásuvka USB 2.0 typu A. Skrútkové pripojenie 5-žilového kábla USB. Vstavaná hĺbka: 34 mm. Je nutné dodržať max. dĺžku kábla a polomery ohybu odporúčané výrobcom kábla alebo pripojeného prístroja. Typové číslo: 0261/13-500		 0230-0-0420	1
basic55®				
	Zásuvka komunikačná VGA S odľahčovacou sponou. Pre prenos analógového video signálu pomocou kábla VGA. Pre pripojenie analógového zobrazovacieho zariadenia (monitora, projektor) k počítaču (PC, notebook, laptop). 1 zásuvka VGA typu D. Skrútkové pripojenie 15-žilového kábla VGA. Vstavaná hĺbka: 34 mm. Je nutné dodržať max. dĺžku kábla a polomery ohybu odporúčané výrobcom kábla alebo pripojeného prístroja. Typové číslo: 0261/23-500		 0230-0-0426	1
basic55®				
	Zásuvka komunikačná HDMI S odľahčovacou sponou. Pre prenos digitálneho video a audio signálu s vysokým rozlíšením káblom HDMI. Napr. pre prepájanie satelitného prijímača, prehrávača DVD alebo Blue-ray médií k TV či monitoru s rozhraním HDMI. 1 zásuvka HDMI typu A, možnosť full HD (1920 × 1080 pixelov) a 3D prevádzky. Skrútkové pripojenie 20-žilového kábla HDMI. Vstavaná hĺbka: 34 mm. Je nutné dodržať max. dĺžku kábla a polomery ohybu odporúčané výrobcom kábla alebo pripojeného prístroja. Typové číslo: 0261/33-500		 0230-0-0432	1
impuls				

 Novinka

Pre prístroje	Názov	Farba	Objednávacie číslo	Jednot. bal. ks
Pre dizajn	Technické údaje		Kompletnosť	

Prístroj nabíjací USB

Pre nabíjanie a napájanie mobilných koncových zariadení pomocou USB kábla. 2 zásuvky USB typu A pre nabíjanie až dvoch zariadení so štandardným nabíjacím rozhraním podľa STN EN 62684. Elektronická ochrana pred skratom a preťažením. Výstupné napätie: 5 V DC \pm 5 % (SELV) Menovitý výstupný prúd pri obsadení jednej zásuvky: 1 400 mA Menovitý výstupný prúd pri obsadení oboch zásuviek: 2x 700 mA Vlastná spotreba: 0,3 W. Nie je možné používať pre dátový prenos. Prístroj je kompatibilný s produktmi Apple iPod/iPhone/iPad. Prevádzková teplota: +5 °C až +40 °C Stupeň krytia: IP 20 Vstavaná hĺbka: 32 mm

N 6400-0-0002

1



basic55®

Typové číslo: **6472 U-500**
2-vodičové zapojenie, 230 V AC, 50/60 Hz

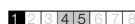

Prístroj potenciometra výkonového pre systém DALI, tunable white, pre otočné ovládanie a tlačidlóvé spínanie

Pre centrálné spínanie a stmievanie až 64 zariadení DALI podľa ČSN EN 62386. Pre reguláciu farebnej teploty bieleho svetla svietidiel s predradníkom DALI s funkciou „tunable white“ zodpovedajúcou ČSN EN 62386-209 (Zariadenie Typ 8). Rozsah regulácie farebnej teploty: 2 700 – 6 500 K Zvýšená citlivosť nastavenia pri pomalom otáčaní. Integrované orientačné LED osvetlenie (18 voliteľných farieb alebo vypnuté) pre prispôsobenie krytu (nie je možné použiť pre dizajnový rad *impuls*). Elektronická ochrana pred skratom a preťažením. Dĺžka vedenia DALI: max. 300 m (prierez žil 1,5 – 2,5 mm²) Úroveň jasů pri zapnutí krátkym stlačením: naposledy použitá alebo predvoliteľná Základná úroveň jasů: minimálna alebo predvoliteľná V aktívnom režime prístroj slúži ako napájací zdroj DALI (15,5 V DC/75 mA) až pre 37 zariadení DALI (príp. možno paralelne zapojiť až tri aktívne potenciometre pre napájanie až 111 zariadení DALI). V pasívnom režime sa prístroj správa ako prídavná ovládacia jednotka. 3 ks v aktívnom režime alebo až 5 ks v pasívnom režime Prístroj nie je vhodný pre kombináciu s inými snímačmi DALI. Vlastná spotreba: max. 2,5 W

N 6599-0-3026

1



basic55®

Typové číslo: **2116/11 U**
4-vodičové pripojenie (v pasívnom režime 2-vodičové)
230 V AC, 50/60 Hz

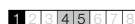

Prístroj potenciometra pre systém DALI, tunable white, pre otočné ovládanie a tlačidlóvé spínanie

Pre centrálné spínanie a stmievanie až 64 zariadení DALI podľa ČSN EN 62386. Pre reguláciu farebnej teploty bieleho svetla svietidiel s predradníkom DALI s funkciou „tunable white“ zodpovedajúcou ČSN EN 62386-209 (Zariadenie Typ 8). Rozsah regulácie farebnej teploty: 2 700 – 6 500 K Zvýšená citlivosť nastavenia pri pomalom otáčaní. Integrované orientačné LED osvetlenie (18 voliteľných farieb alebo vypnuté) pre prispôsobenie krytu (nie je možné použiť pre dizajnový rad *impuls*). Je nutné zaistiť napájanie z externého zdroja DALI podľa ČSN EN 62386 (napr. Tridonic, Philips, Helvar alebo pomocou aktívneho potenciometra 6599-0-3026). Prúdová spotreba: max. 15 mA Prístroj je odolný proti prepólovaniu. Dĺžka vedenia DALI: max. 300 m (prierez žil 1,5 – 2,5 mm²) Úroveň jasů pri zapnutí krátkym stlačením: naposledy použitá alebo predvoliteľná Základná úroveň jasů: minimálna alebo predvoliteľná Paralelne možno prepojiť až päť potenciometrov. Možno použiť na ďalšie ovládacie miesto v kombinácii s prístrojom 6599-0-3026. Prístroj nie je vhodný pre kombináciu s inými snímačmi DALI.

N 6599-0-3025

1



basic55®

Typové číslo: **2116 U**
2-vodičové pripojenie

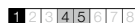

N Novinka

Pre prístroje	Názov	Farba	Objednávacie číslo	Jednot. bal. ks
Pre dizajn	Technické údaje		Kompletnosť	
	<p>Snímač kvality vzduchu Prístroj slúži na 2-stupňové ovládanie ventilátora alebo automatické otváranie/zatváranie okien pri zvýšení koncentrácie oxidu uhličitého (CO₂) alebo relatívnej vlhkosti vzduchu. Pri aktivácii výstupu sa displej podsvieti červenou. Prístroj navyše meria a zobrazuje aktuálny tlak vzduchu a teplotu. Nastaviteľné hodnoty: – koncentrácia CO₂ (800 – 1 500 ppm, rozlíšenie 10 ppm) – relatívna vlhkosť vzduchu (40 – 80 %, rozlíšenie 1 %) – omeškanie vypnutia (10 s – 30 min) Zobrazované hodnoty: – koncentrácia CO₂ (500 – 2 000 ppm) – relatívna vlhkosť vzduchu (20 – 80 %) – teplota (0 – 35 °C) – tlak vzduchu (300 – 1 100 hPa) Možnosť zablokovania manuálneho ovládania. Dva bezpotenciálové výstupy so spoločnou svorkou. Vstavaná hĺbka: 32 mm Pracovná teplota: 0 °C až +35 °C Typové číslo: 1091 U-500 Celkovo max. 6 A/230 V AC (cos φ = 1) 230 V AC, 50 Hz</p>		N 1032-0-0518	1
basic55®			1 2 3 4 5 6 7 8	
	<p>pre radenie So, S Tlejvka orientačná univerzálna Pre kolískové spínače a ovládače radu 3521B. – svetlooranžové (obruba tlejvky má modrú farbu) – svetlozelené (obruba tlejvky má sivú farbu) – svetlomodré (obruba tlejvky má fialovú farbu)</p>		3916-12221 3916-12222 3916-12223	100/10 100/10 100/10
basic55®	0,5 mA, 230 V AC		1 2 3 4 5 6 7 8	
	<p>pre radenie S Tlejvka signalizačná Pre kolískové spínače a ovládače radu 3521B. – svetlooranžové (obruba tlejvky má zelenú farbu)</p>		3916-22221	100/10
basic55®	2 mA, 230 V AC		1 2 3 4 5 6 7 8	
	<p>Tlejvka náhradná Pre kryty stmievačov s otočným ovládaním.</p>		6599-0-0518	10/1
basic55®	Typové číslo: 3855 0,8 mA, 230 V AC		1 2 3 4 5 6 7 8	
	<p>Tlejvka náhradná Pre kryty stmievačov s krátkocestným dotykovým ovládaním.</p>		6599-0-2282	10/1
basic55®	Typové číslo: 3857 0,8 mA, 230 V AC		1 2 3 4 5 6 7 8	

Výrobca tapiet na strane 3:
MARBURGER TAPETENFABRIK
Nemecko

N Novinka

Spínač nn

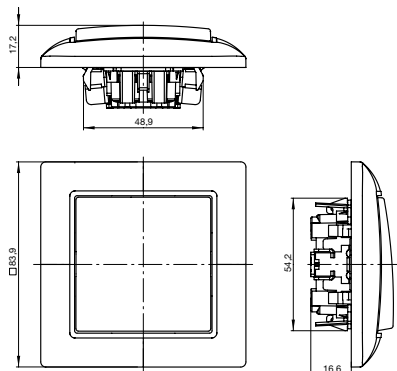

basic55®
3521

Prístroj s krytom a rámečkom.

Zásuvka nn

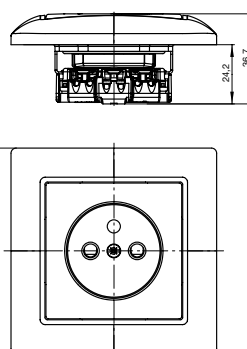

basic55®
5521B-A023479.
5521B-A023579.
* 5599B-A023579.

Prístroj s krytom a rámečkom.

* Hĺbka prístroja s ochranou pred prepätím je cca 32,5 mm.

Zásuvka nn dvojnásobná
kompletná

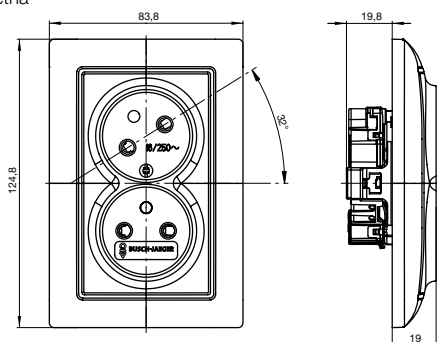

basic55®
5513B-C023579.
* 5593A-C023579.

* Hĺbka prístroja s ochranou pred prepätím je cca 32 mm.

Zásuvka nn

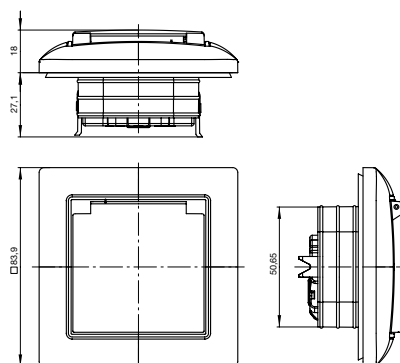

basic55®
2017-0-085.

IP 44

Rámček jednonásobný

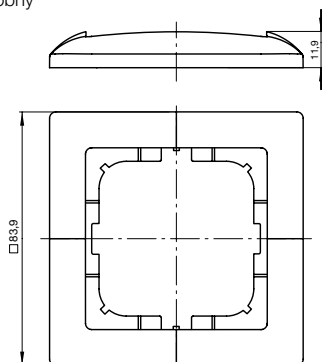

basic55®
2511-9x-507

Rozmery viacnásobných rámečkov – pozrite tabuľku.

Rozmery viacnásobných rámečkov basic55® (rozmery sú uvedené v mm)

Násobnosť		vodorovne	zvisle	Rozstup osí otvorov
vodorovne	1x	84	84	71
	2x	155	84	71
	3x	226	84	71
	4x	297	84	71
	5x	368	84	71
zvisle	2x	84	155	71
	3x	84	226	71
	4x	84	297	71
	5x	84	368	71
	2x2	-	-	71

Vyberte si zo širokej ponuky vypínačov a zásuviek.

Swing®



Swing®L



Tango®

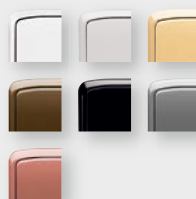

Levit®

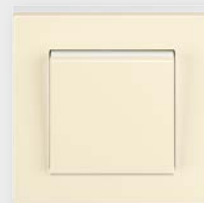

Neo®



Element®



Time®

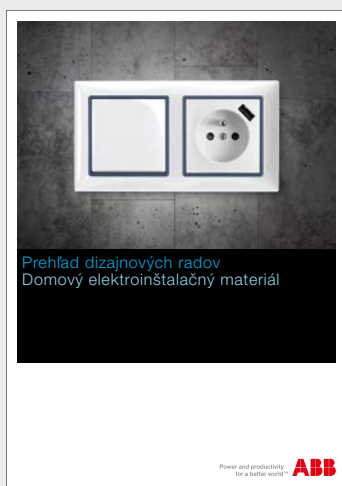

Prehľad dizajnov a ďalšie prospekty
je možné objednať v tlačovej podobe
alebo stiahnuť na www.abb.sk/vypinace.

Neo® Tech



Time® Arbo

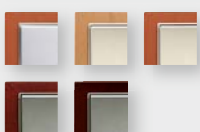

future® linear

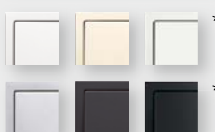

solo®



solo® carat



alpha exclusive®



impuls

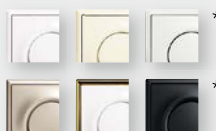

Decento®



* Softtouch – hmatom príjemne vnímateľný a súčasne veľmi odolný zamatový povrch

Kontaktujte nás

ABB, s.r.o.

Divízia Produkty pre elektrifikáciu

Tuhovská 29

831 06 Bratislava

Bezplatná infolinka

Tel.: +421 800 700 101

E-mail: informacie.lv@sk.abb.com

www.abb.sk/vypinace



Power and productivity
for a better world™

